



SERIE 470E

pareti divisorie attrezzate per ufficio
storage partition walls



. specifiche / specifications

CARATTERISTICHE STRUTTURALI

Elementi Strutturali

La struttura è costituita da fianchi, basi, piani intermedi e cappello superiore mm. 25 colore grigio o bianco.

Sui fianchi viene applicata una doppia fila di fori lungo l'altezza (passo 32 mm) in corrispondenza della connessione con l'elemento strutturale e orizzontale vengono inserite delle bussole che garantiscono la massima tenuta anche in ripetuti montaggi della parete.

I fianchi vengono installati a terra con due livellatori regolabili, la regolazione viene effettuata prima di installare ante e ripiani e può essere eseguita di nuovo anche a sistema interamente montato. Da terra scuretto di 35mm in alluminio.

Porte

Vetrate filo lucido: con vetro temperato sp. 10 mm trasparente senza intelaiatura, stipite in alluminio anodizzato naturale.

Vetrate minimal: con vetro temperato sp. 6 mm trasparente intelaiate in alluminio minimal sp. 23 mm, stipite in alluminio anodizzato naturale.

Cieche: in legno tamburato sp. 37 mm finitura a scelta senza intelaiatura, stipite in alluminio anodizzato naturale.

Le porte sono dotate di maniglia a leva Hoppe, modello Arles (standard), modello Paris con antimanica (su richiesta), con serratura/nottolino e cerniere con apertura a 180°.

Schienali

Realizzati con pannelli sp. 18 mm bordati in ABS 1mm, vengono agganciati alla struttura per mezzo di particolari in metallo nichelato. Colori grigio e bianco.

Ante

Realizzate con pannelli sp. 18 mm bordati in ABS 1mm, vengono agganciati alla struttura per mezzo di cerniere ad apertura 110° con regolazione sui tre assi e montaggio veloce. Maniglia fissa colore alluminio installata su anta dx e su richiesta serratura a cariglione.

Guarnizione parapolvere colore grigio su anta sx.

Tamponamenti

Fissati alle spalle terminali con molle in acciaio e guarnizioni di compensazione colore grigio/ bianco o con unghietta in alluminio.



. specifiche / specifications

CARATTERISTICHE PRESTAZIONALI

- Isolamento acustico fino a 40 db
- Emissione formaldeide E1
- Personalizzabile Sì
- Tolleranza al suolo e al soffitto +/- mm 15
- Eco compatibilità del prodotto Sì

DIMENSIONE MODULI STANDARD

- Spessore finito mm 462
- Altezza massima mm 3200
- Moduli parete mm 500 – mm 1000 (variabile a richiesta)
- Moduli porte mm 1000 – mm 2000 (variabile a richiesta)
- Scurello a terra mm 35
- Scurello orizzontale e verticale inframodulo mm 6
- Scurello orizzontale di sommità mm. 10
- Peso unitario medio 45Kg/mq.

ACCESSORI DISPONIBILI

Su richiesta si possono fornire i seguenti accessori:

1. Tende veneziane a lamelle da 25/15
2. Telai porta cartelle Estraibili
3. Ripiani estraibili
4. Cassettoni a scomparsa estraibili
5. Varie tipologie di maniglioni



. pareti divisorie attrezzate / *storage partition walls*

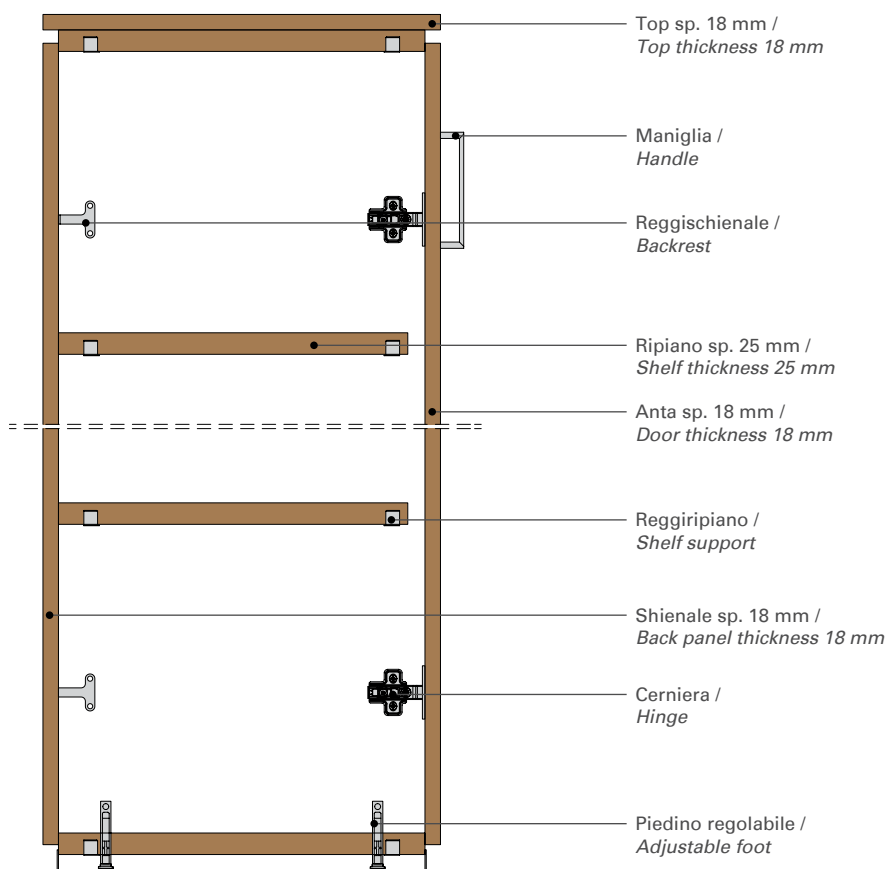

PARETE DIVISORIA ATTREZZATA / *STORAGE PARTITION WALL*

sezione verticale / *vertical section*



. pareti divisorie attrezzate / storage partition walls

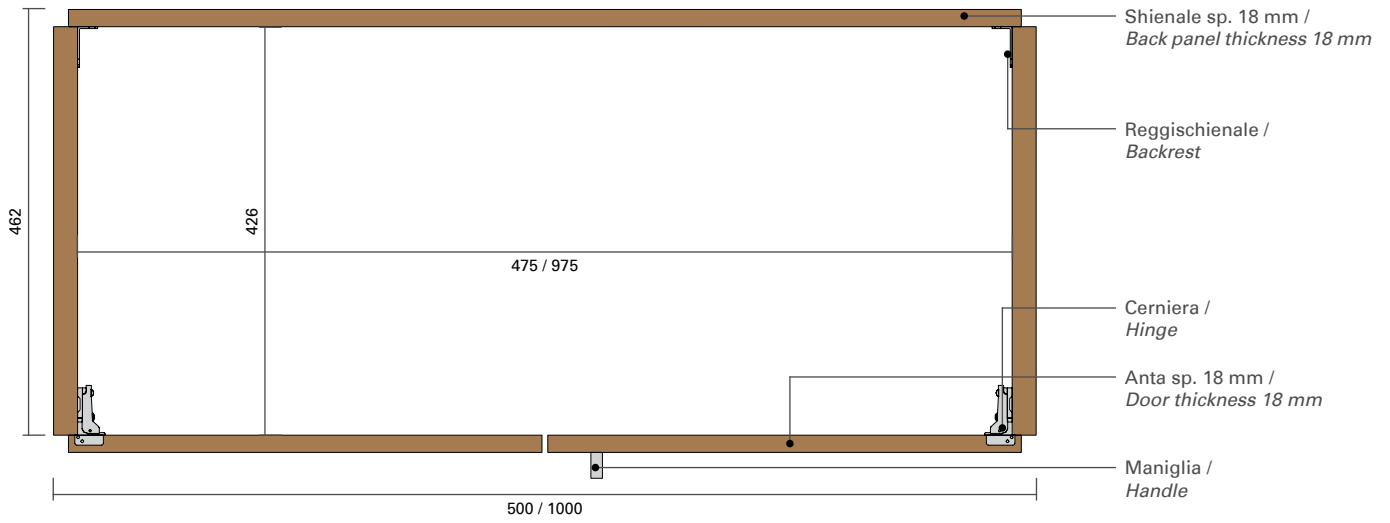

DETTAGLIO / DETAIL

sezione orizzontale / horizontal section

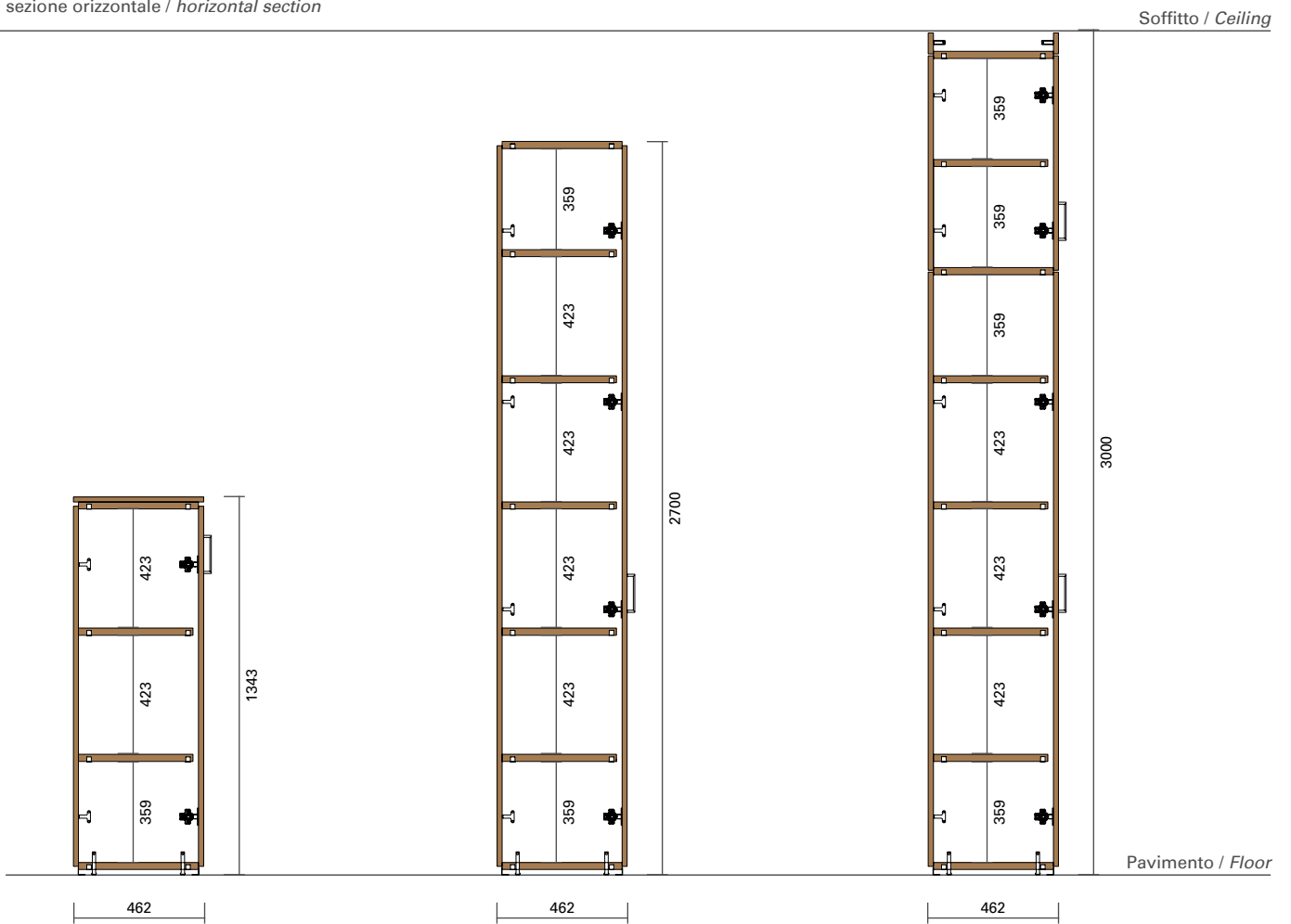

PARETI DIVISORIE ATTEZZATE / STORAGE PARTITION WALLS

sezione verticale / vertical section



. porta per pareti attrezzate /
door for storage partition walls

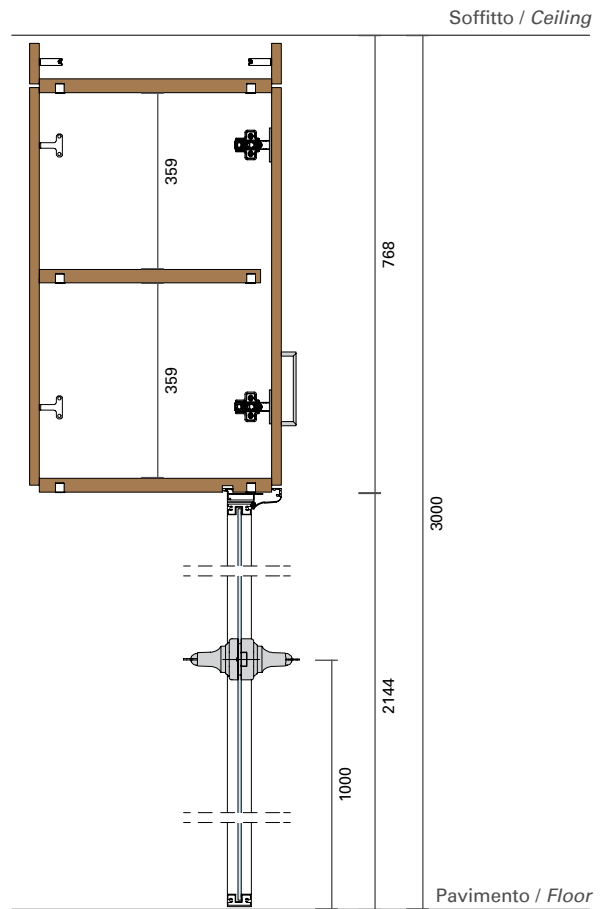

sezione orizzontale / horizontal section

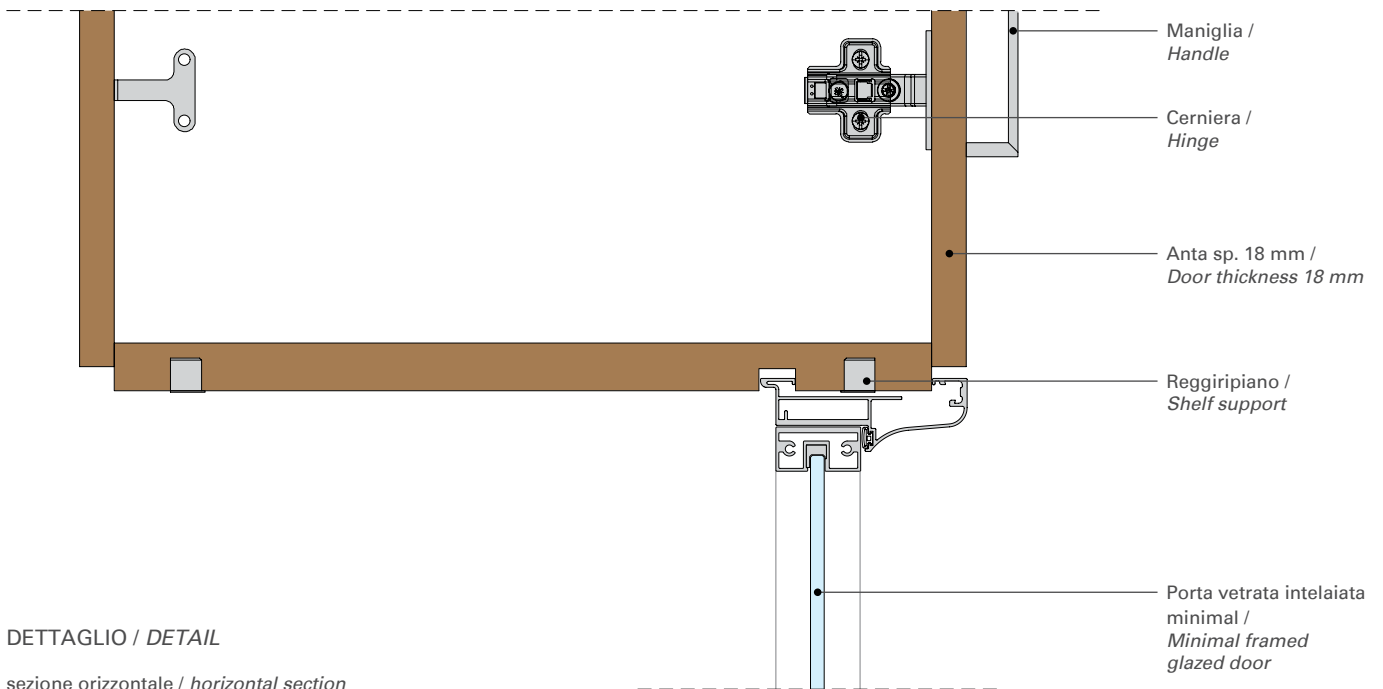

DETTAGLIO / DETAIL

sezione orizzontale / horizontal section



. abaco Serie 470E

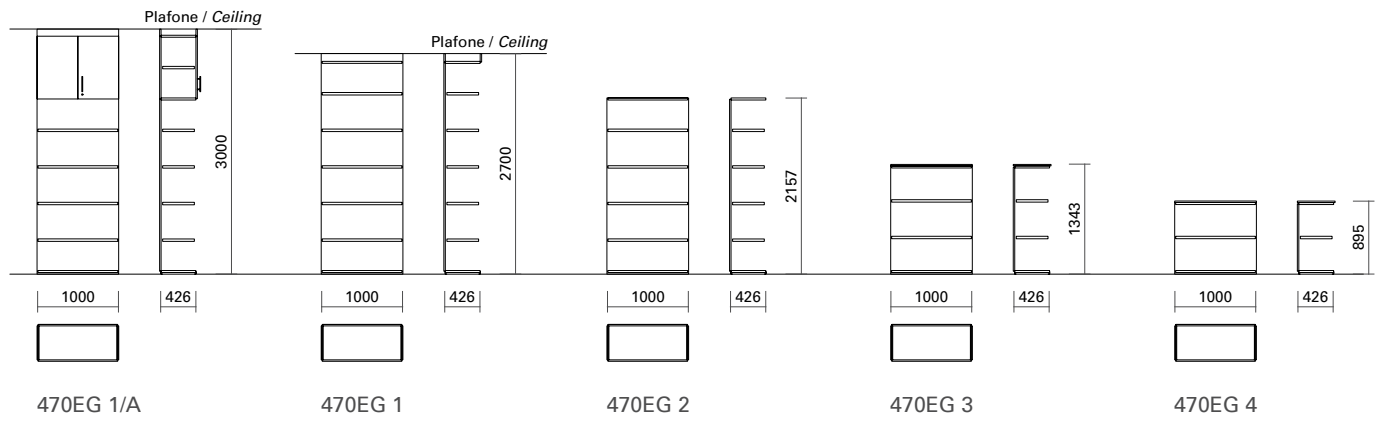
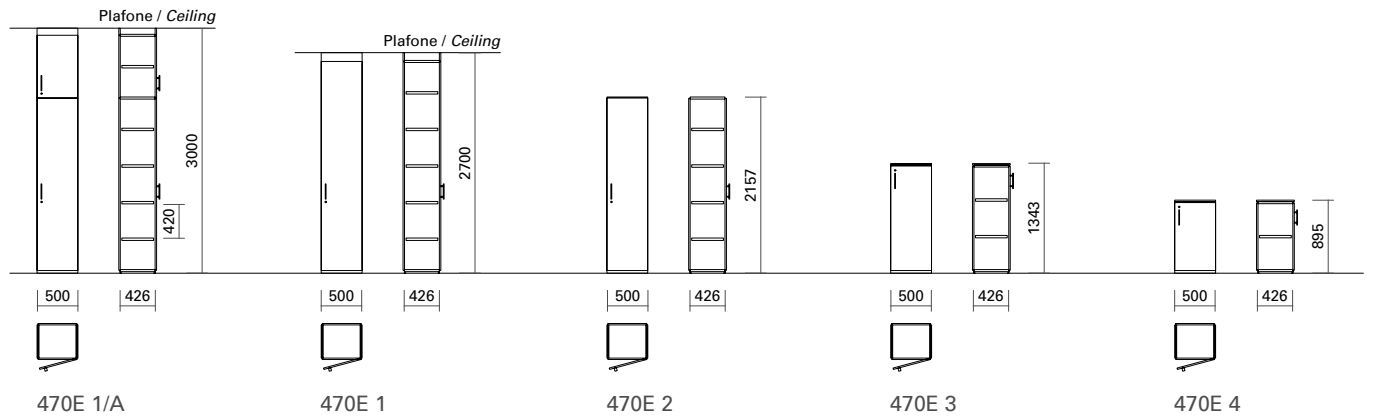
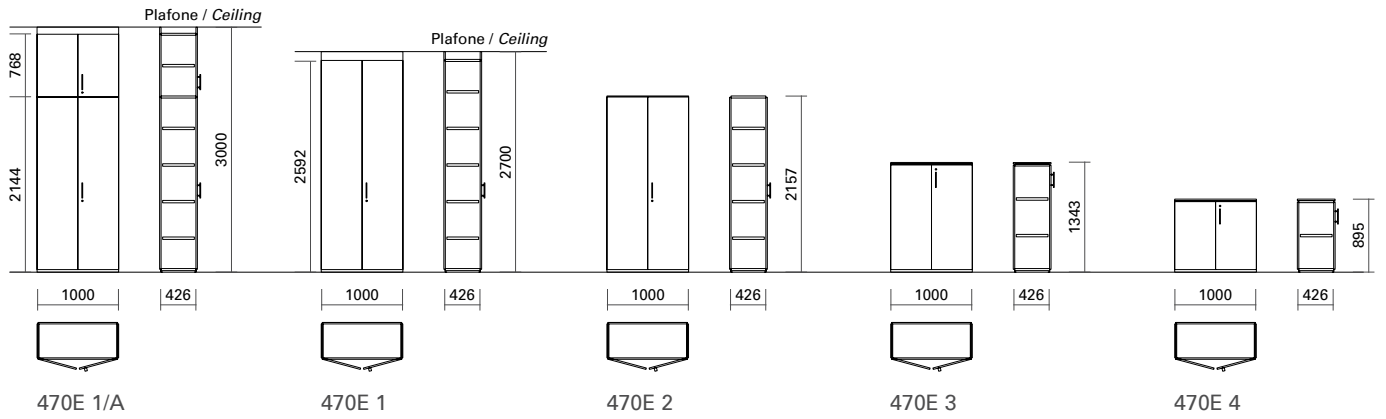

. abaco Serie 470E

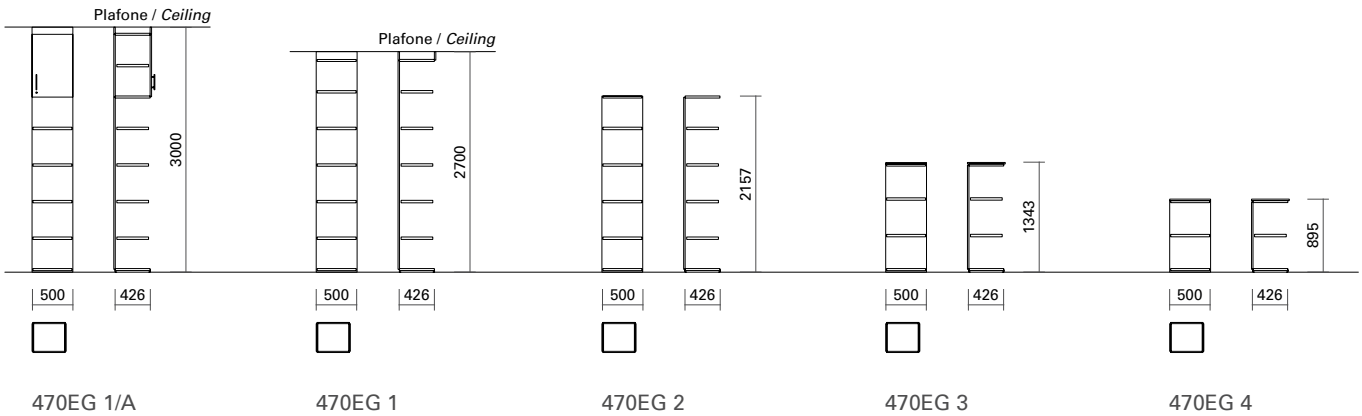

Porta per parete attrezzata / Door for storage partition walls

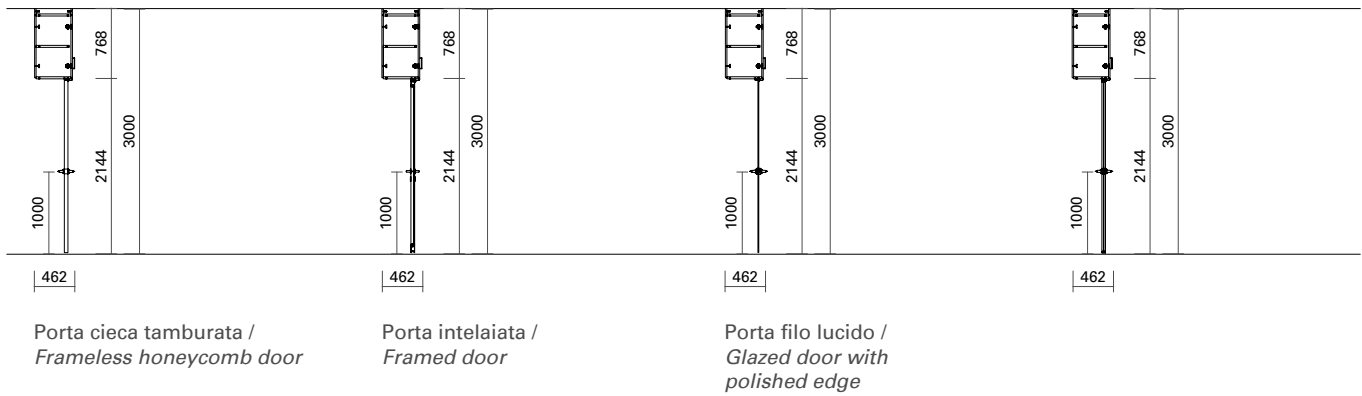

. apertura porte / opening doors

SENSO DI APERTURA PORTE A TIRARE

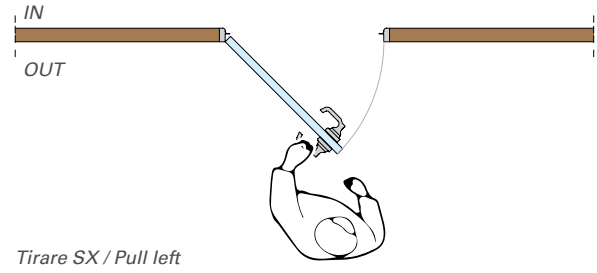
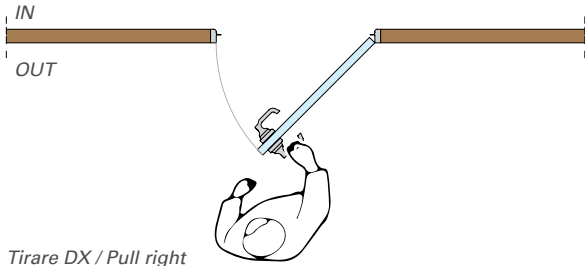

SENSO DI APERTURA PORTE A SPINGERE

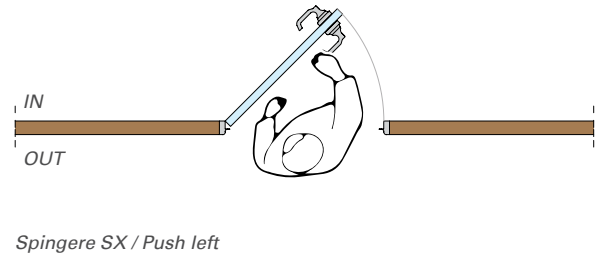
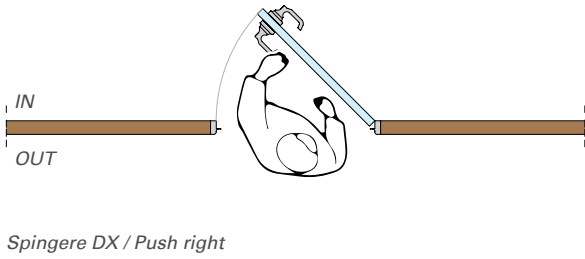



Fipe System srl
Via Guido Rossa, 6 20815 Cogliate (MB) Italy
T +39 02 96469109 - info@fipesystem.com
fipesystem.com